

Исходные размеры

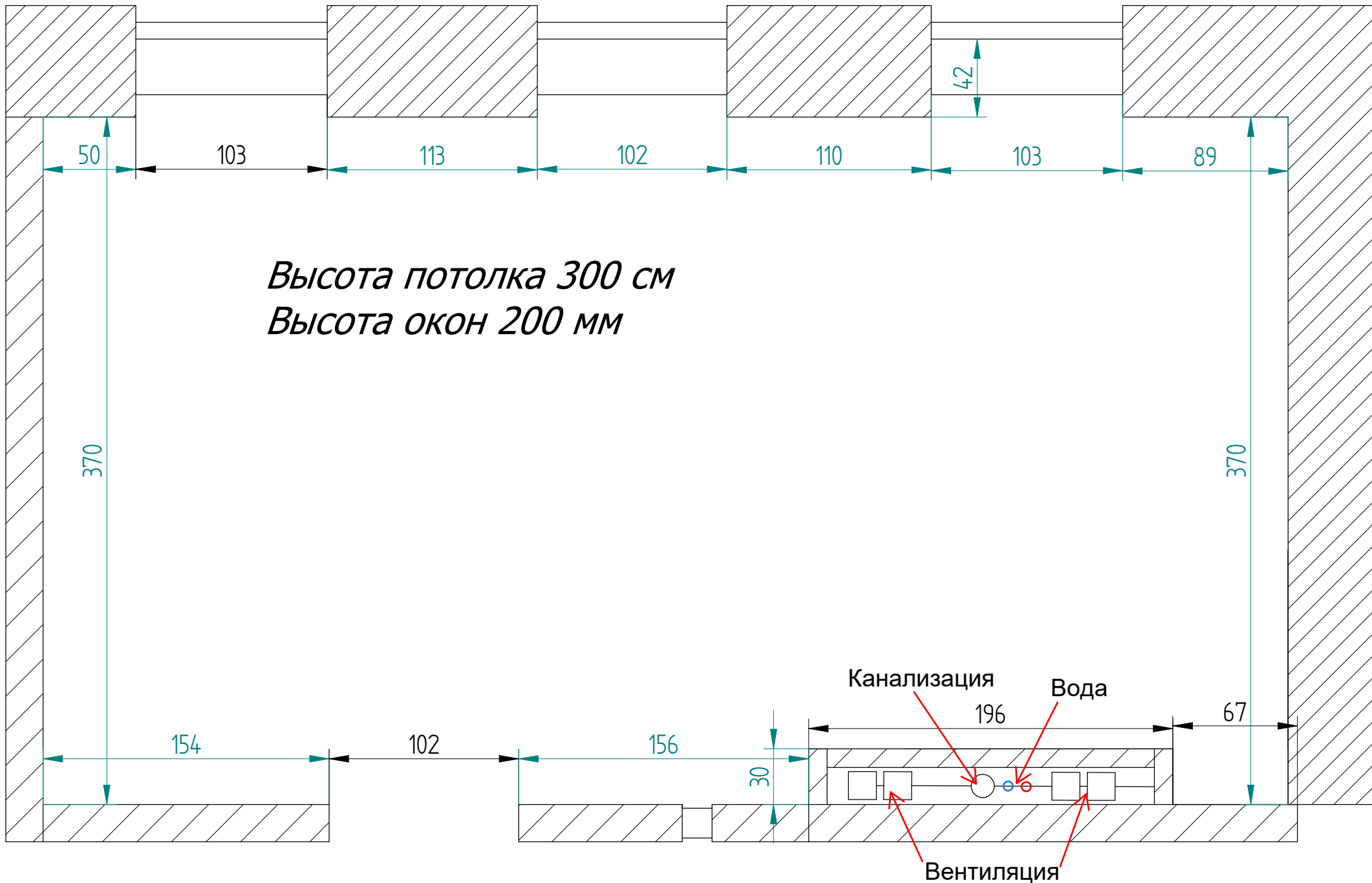

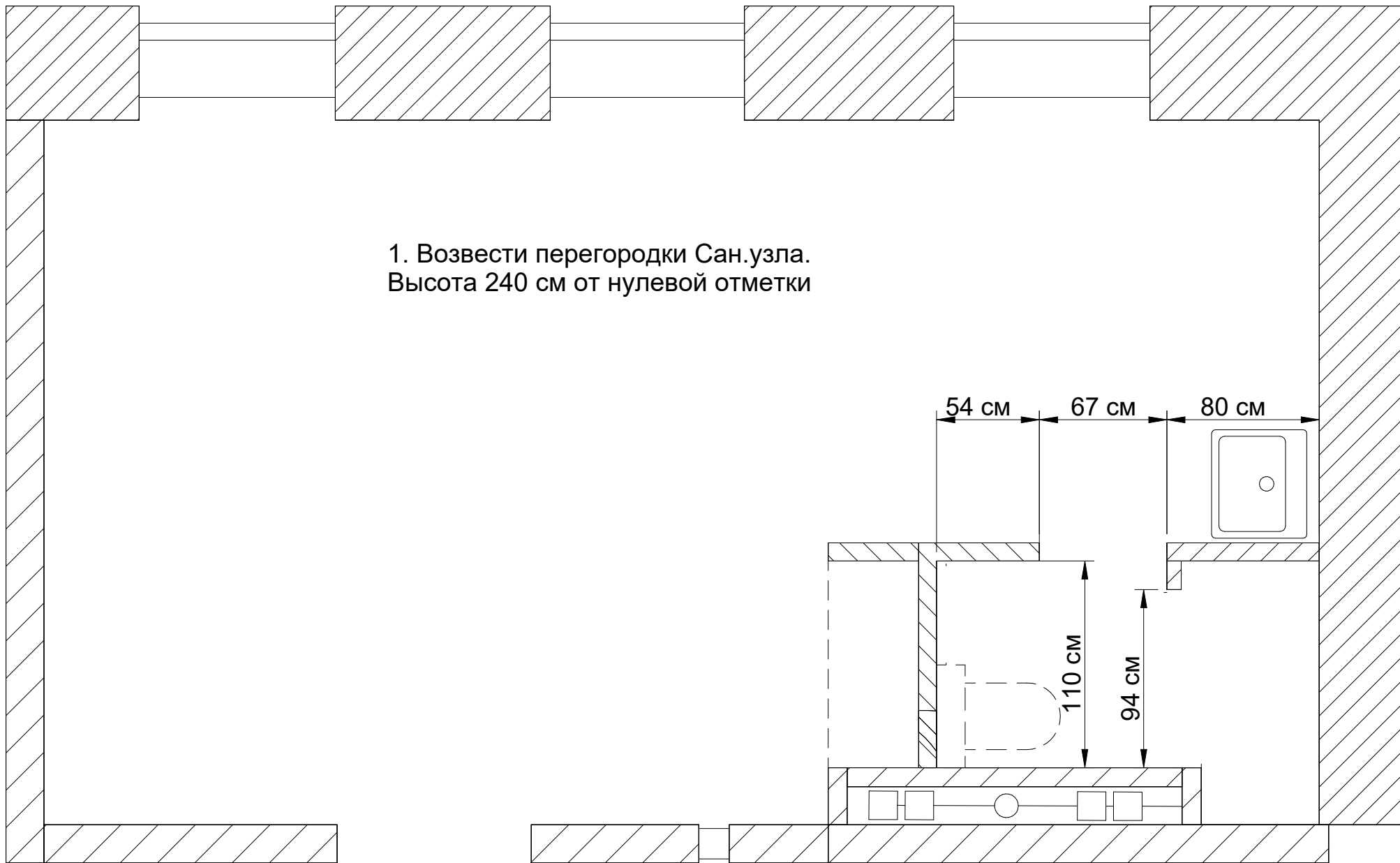

Вариант планировки газоблоков

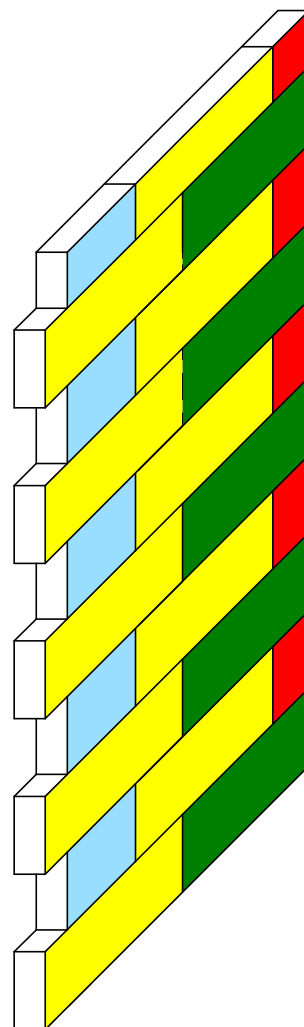
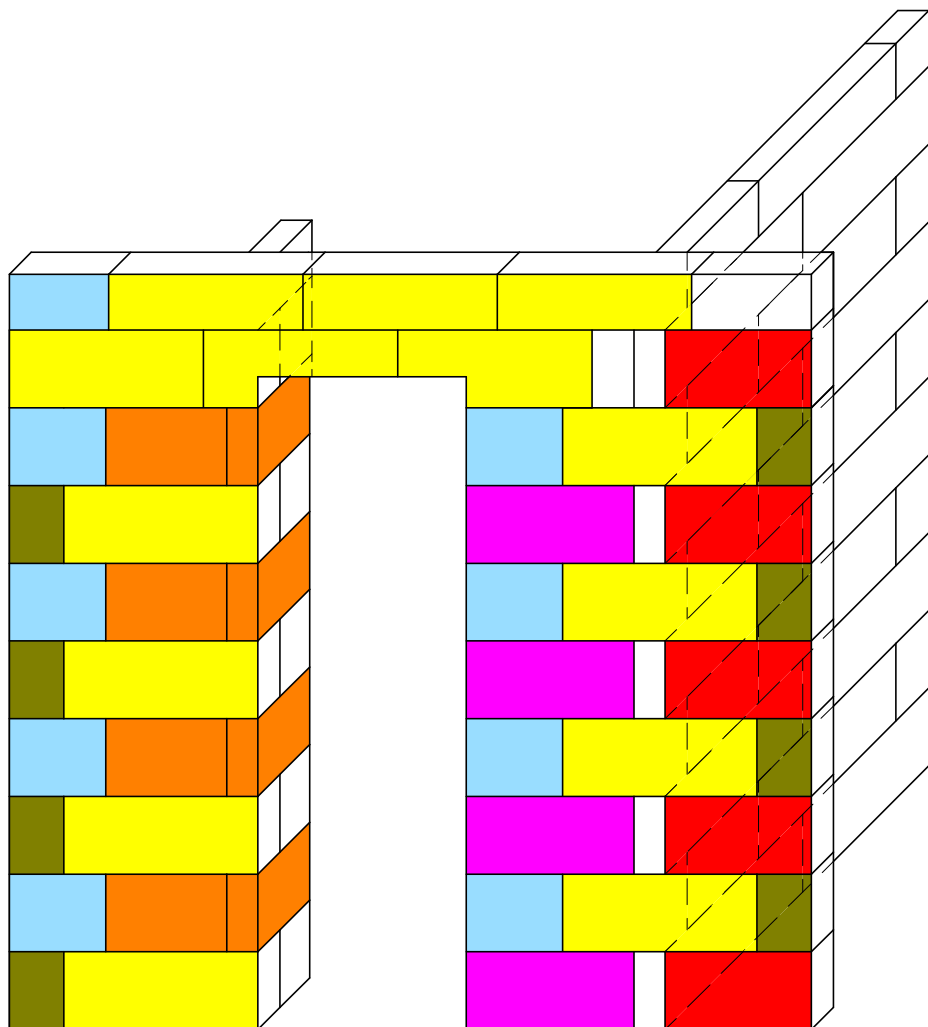

- 625 24 шт.
- 390 235 4 шт.
- 310 310 7 шт.
- 460 165 5 шт.
- 540 4 шт.
- 175 175 175 3 шт.
- 2 шт.

2. Перекрытие сан.узла с формированием антресоли длительного хранения (1 из 2 стр)

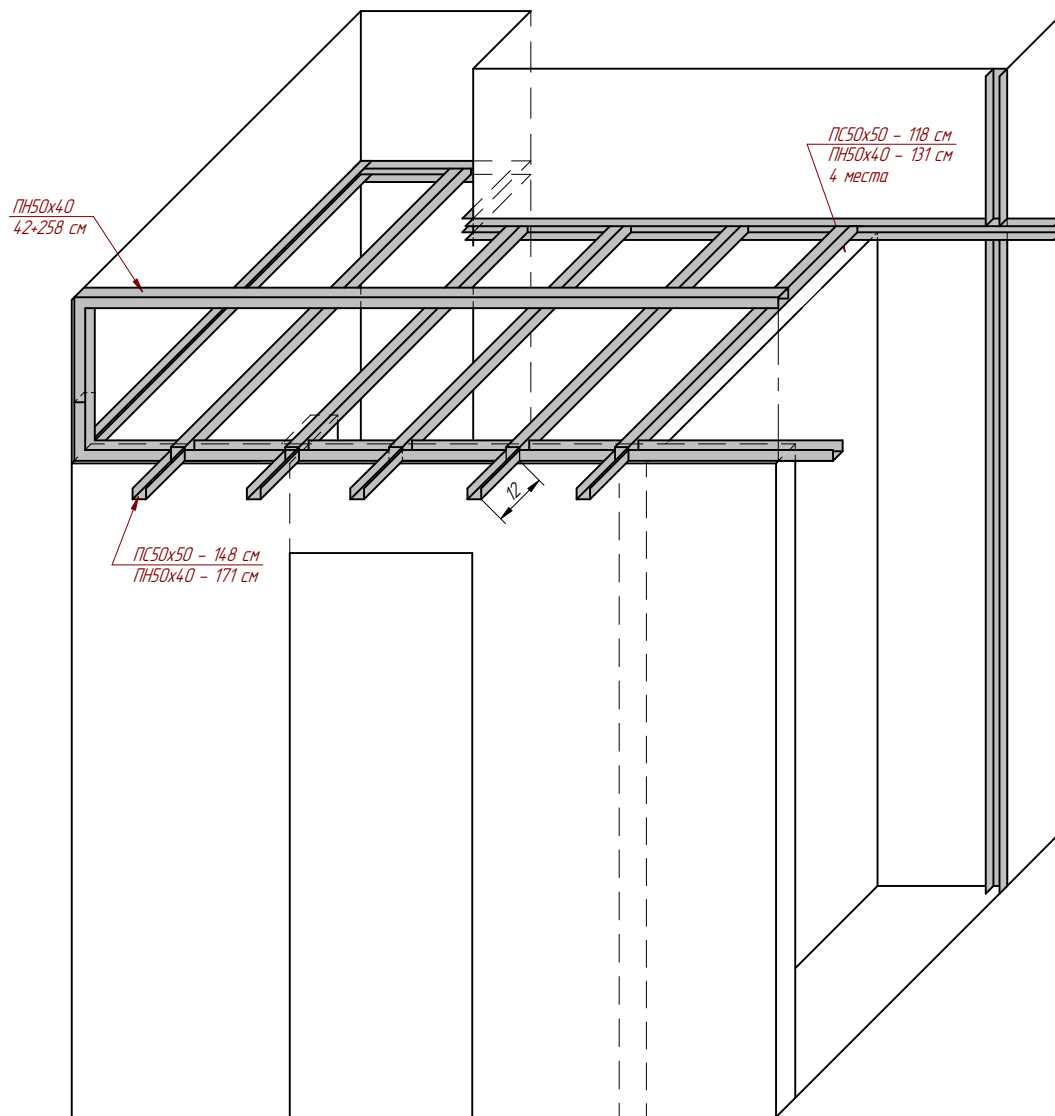
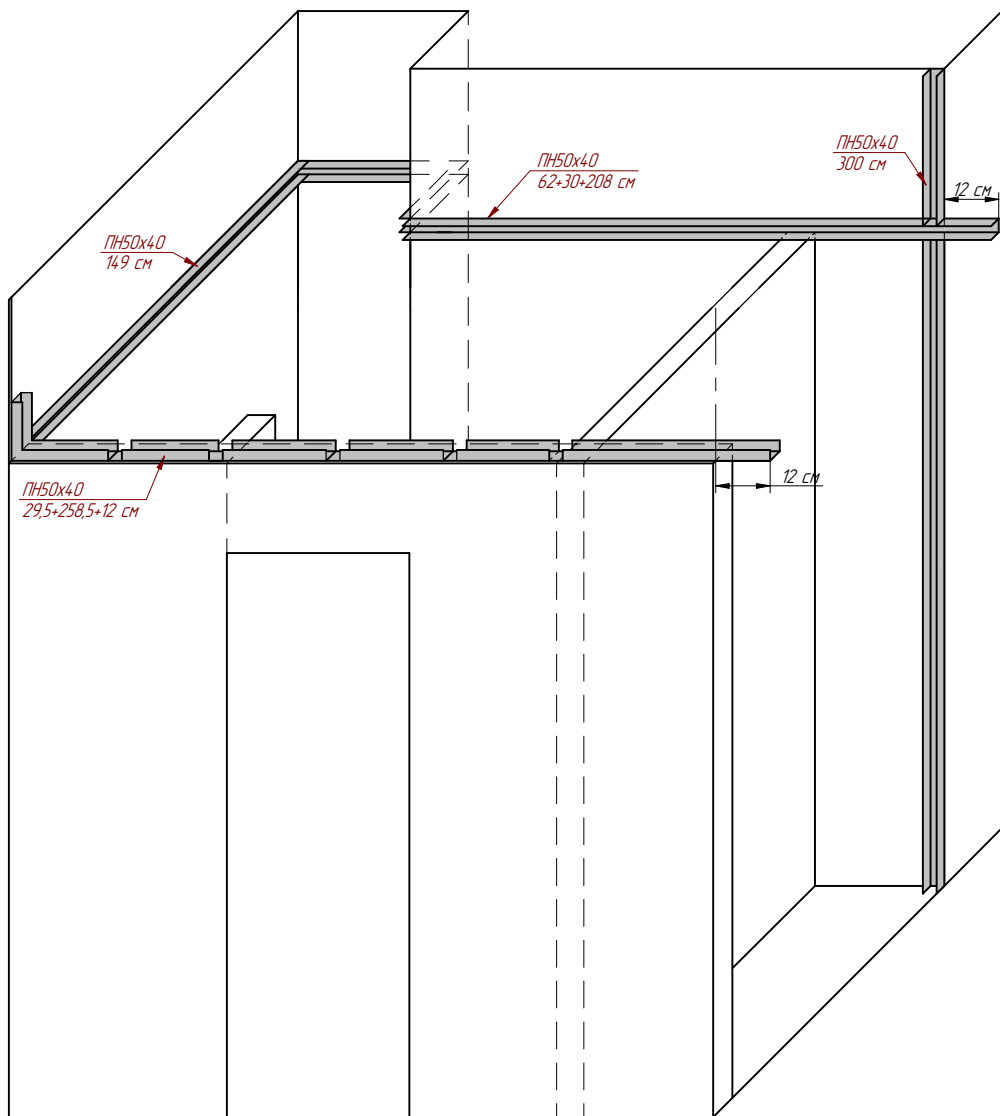

2. Перекрытие сан.узла с формированием антресоли длительного хранения (2 из 2 стр)

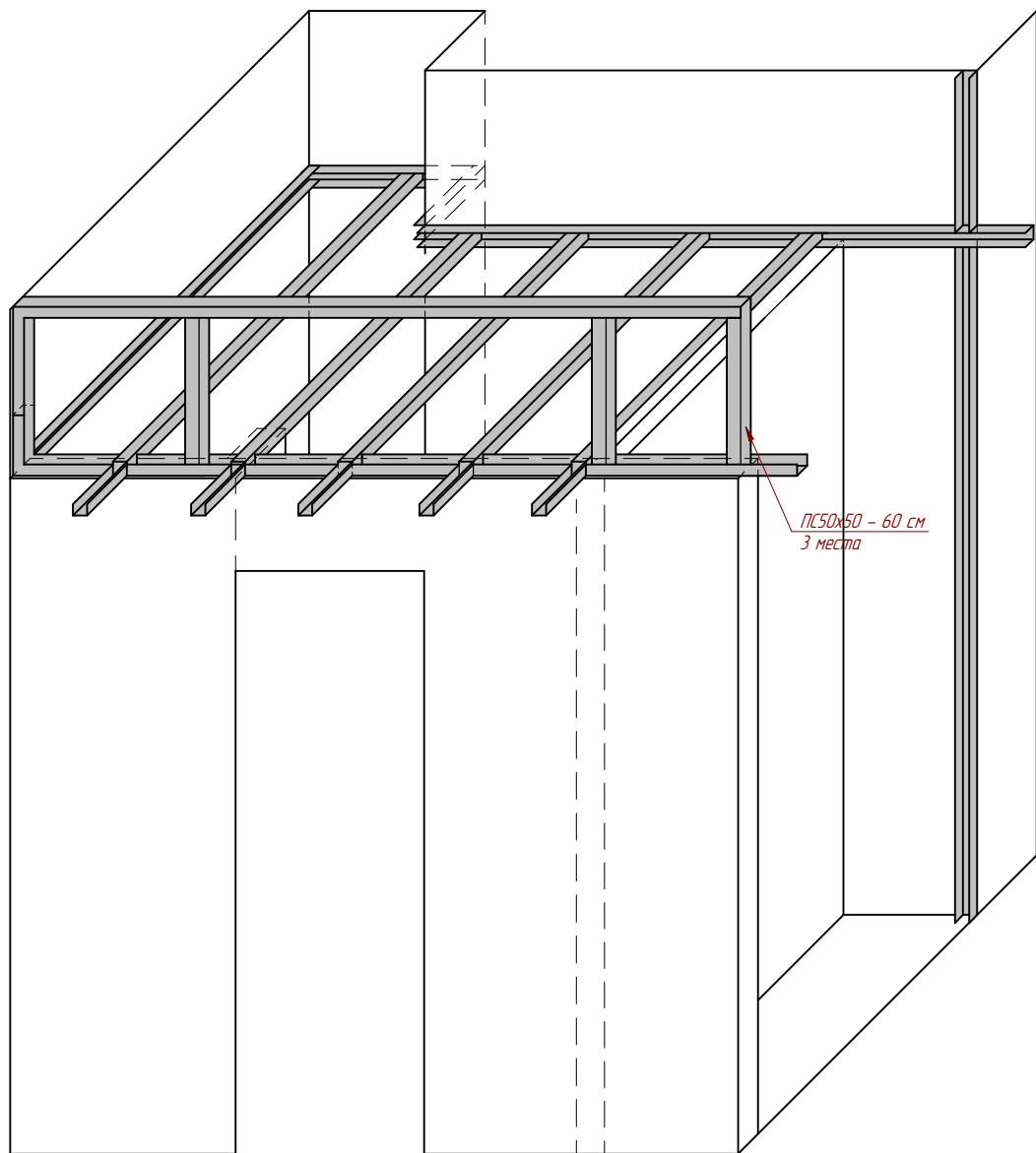

3. Электрика и сантехника

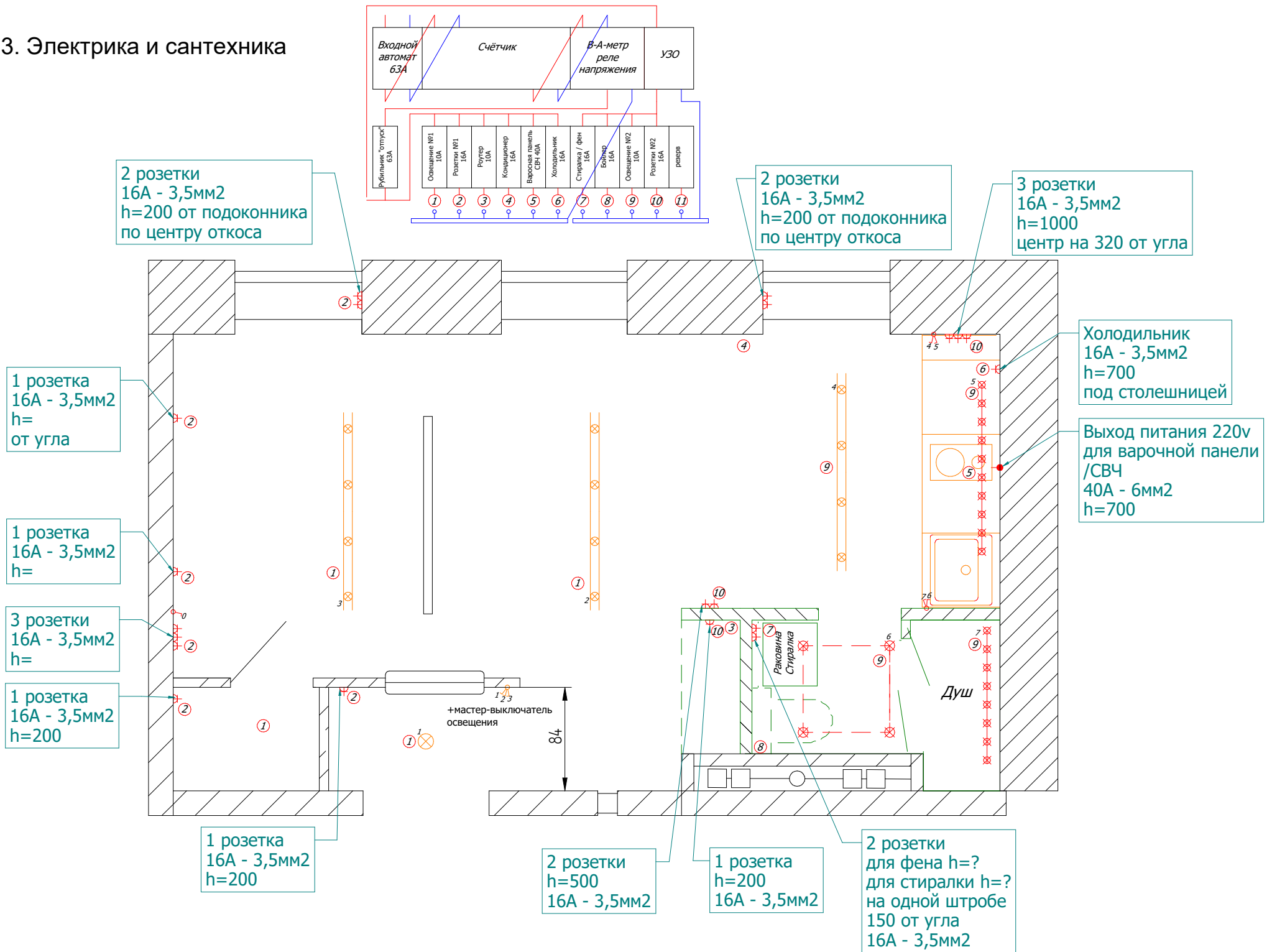



Upgrade Now

