

*Состав проекта.  
2 этаж*

<i>Наименование</i>	<i>Лист</i>
<i>План обмерочный до перепланировки</i>	<i>2</i>
<i>План с указанием площадей до перепланировки</i>	<i>3</i>
<i>План с расстановкой мебели</i>	<i>4</i>
<i>План пола с указанием типа покрытия</i>	<i>5</i>
<i>План пола с указанием площади покрытия</i>	<i>6</i>
<i>Спецификация дверей и дверных проемов</i>	<i>7</i>
<i>План потолка обмерочный</i>	<i>8</i>
<i>План потолков с указанием высот</i>	<i>9</i>
<i>План с обозначением вида потолка</i>	<i>10</i>
<i>План с расстановкой розеток</i>	<i>11</i>
<i>План расстановки светильников с привязками</i>	<i>12</i>
<i>План светильников с привязкой к выключателям</i>	<i>13</i>
<i>План с указанием видов по стенам</i>	<i>14</i>
<i>Развертки по стенам</i>	<i>15</i>
	<i>16</i>
	<i>17</i>
	<i>18</i>
	<i>19</i>
	<i>20</i>
	<i>21</i>
	<i>22</i>

	<i>ФИО</i>	<i>Подпись</i>	<i>Дата</i>		<i>Стадия</i>	<i>Лист</i>	<i>Листов</i>
<i>Проверил</i>	<i>Ращупкина Ж.А.</i>			<i>Дизайн-проект дома к/п "Лесной пейзаж"</i>	<i>Р</i>	<i>1</i>	<i>15</i>
<i>Разработал</i>	<i>Ращупкина Ж.А.</i>			<i>Состав проекта</i>	<i>ООО "Дизайн студия Жанны Ращупкиной" т. 8-916-865-95-46</i>		
<i>Заказчик</i>	<i>Качева Н.В.</i>						

План обмерочный до перепланировки

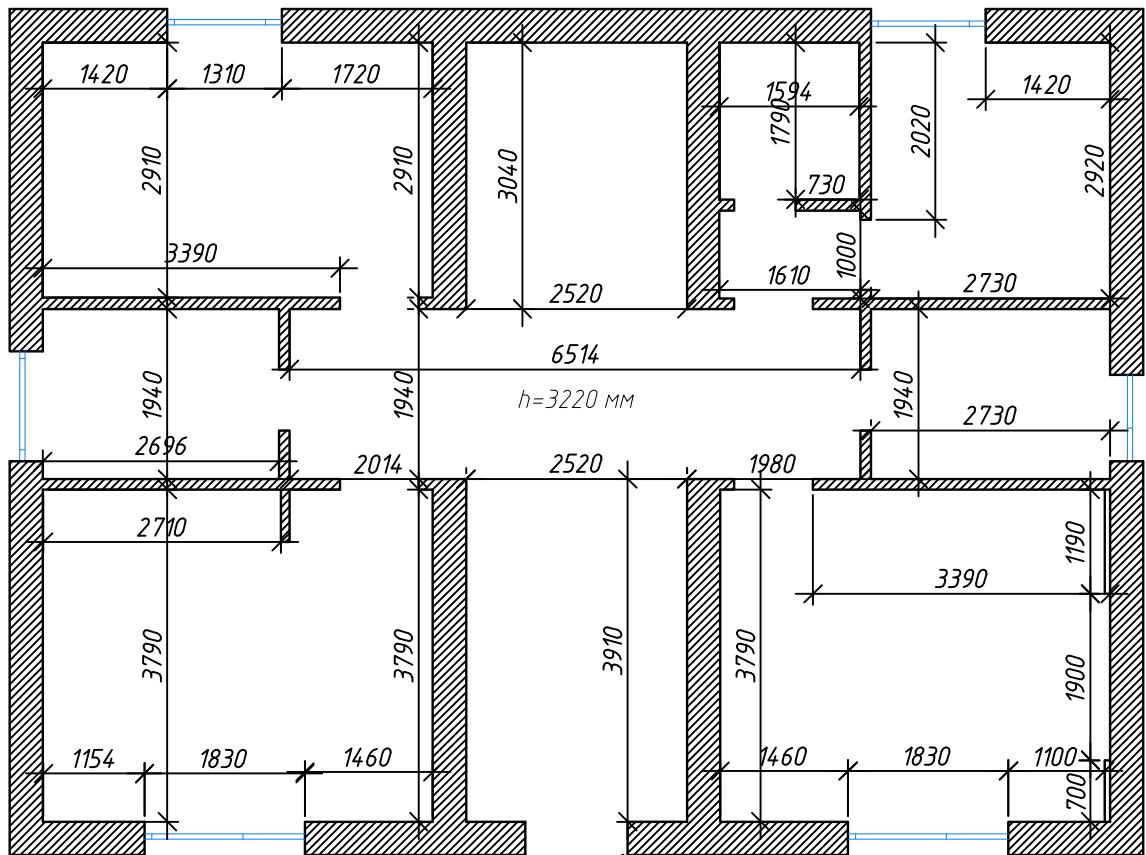

h от пола до окна=875 мм  
h окна=1500 мм

	ФИО	Подпись	Дата	Дизайн-проект дома к/п "Лесной пейзаж"	Стадия	Лист	Листов
Проверил	Ращупкина Ж.А.			План обмерочный до перепланировки	Р	2	15
Разработал	Ращупкина Ж.А.				ООО "Дизайн студия Жанны Ращупкиной" т. 8-916-865-95-46		
Заказчик	Качева Н.В.						

План с указанием площади до перепланировки

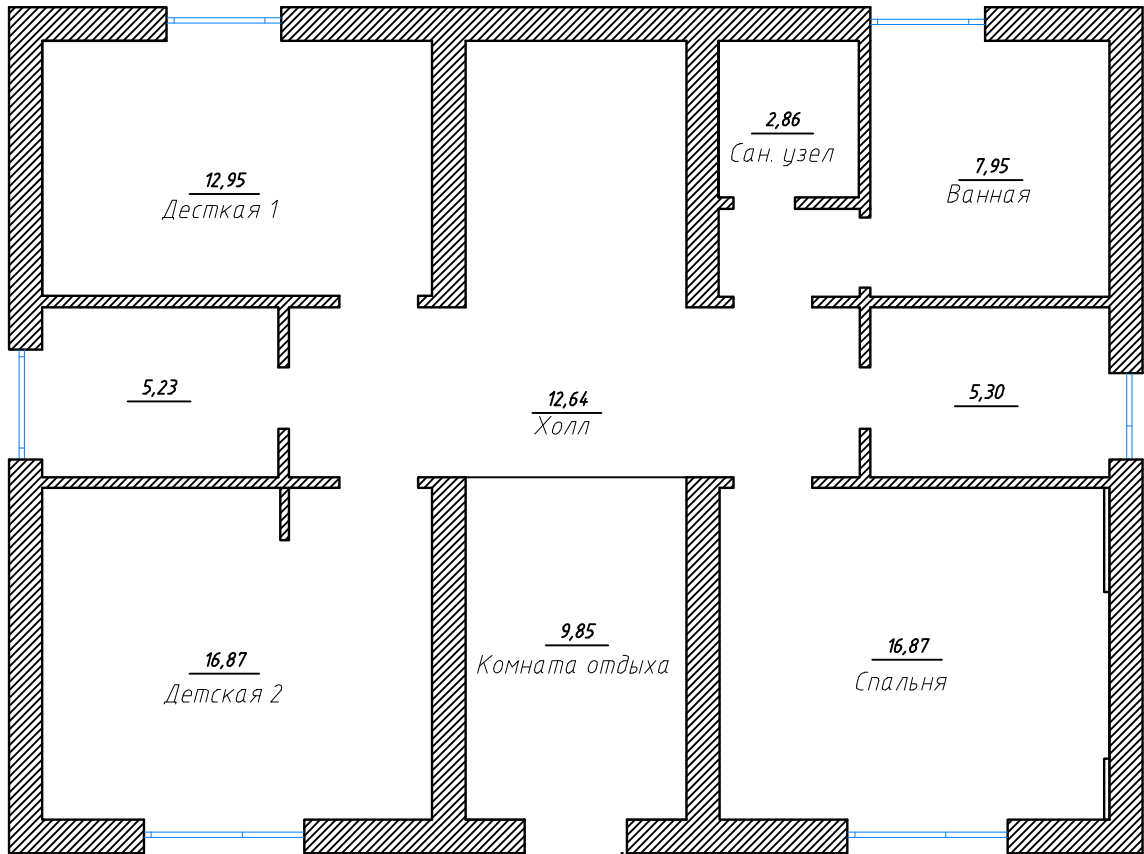

$S=90,52\text{кв.м.}$

$S=79,99\text{кв.м.}$

	ФИО	Подпись	Дата	Дизайн-проект дома к/п "Лесной пейзаж"	Стадия	Лист	Листов
Проверил	Ращупкина Ж.А.			План с указанием площади до перепланировки	Р	3	15
Разработал	Ращупкина Ж.А.				ООО "Дизайн студия Жанны Ращупкиной" т. 8-916-865-95-46		
Заказчик	Качева Н.В.						

Формат А4

План с расстановкой мебели

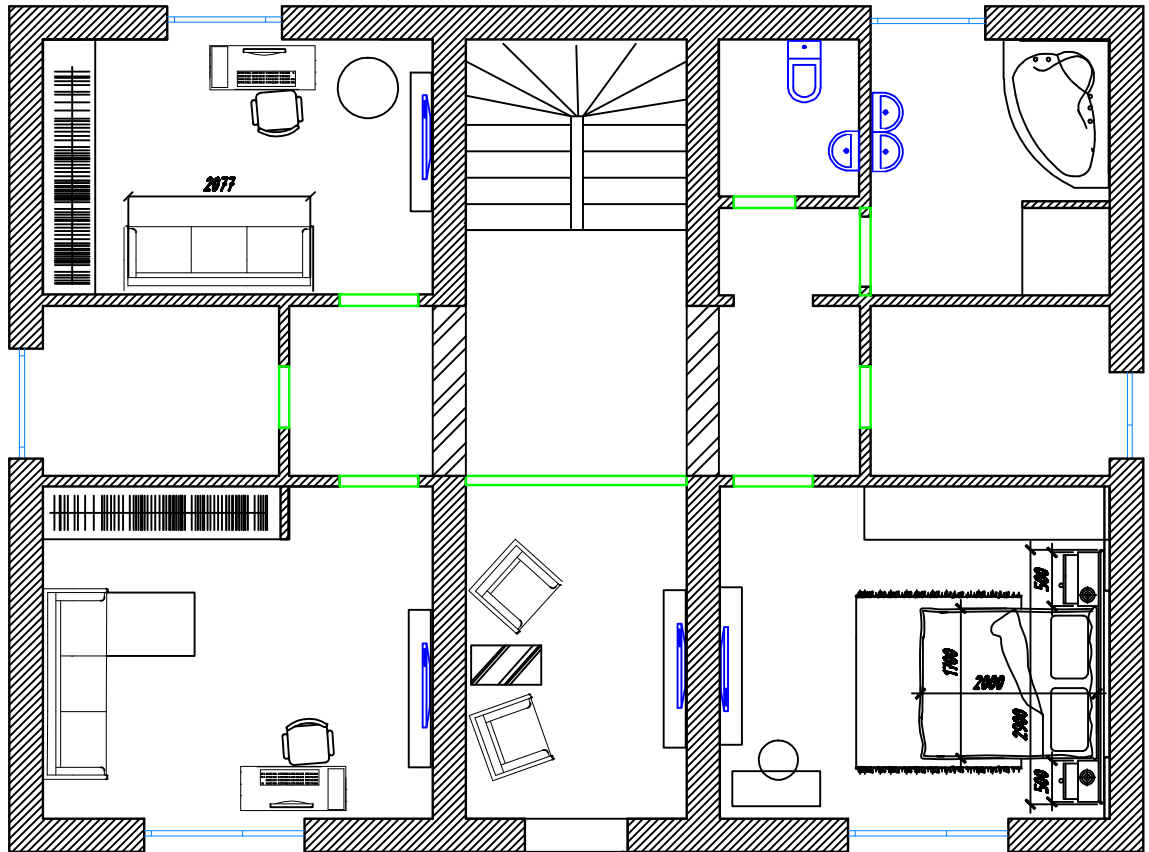

	ФИО	Подпись	Дата	Дизайн-проект дома к/п "Лесной пейзаж"	Стадия	Лист	Листов
Проверил	Ращупкина Ж.А.			План с расстановкой мебели	Р	4	15
Разработал	Ращупкина Ж.А.				ООО "Дизайн студия Жанны Ращупкиной" т. 8-916-865-95-46		
Заказчик	Качева Н.В.						

План пола с указанием типа покрытия

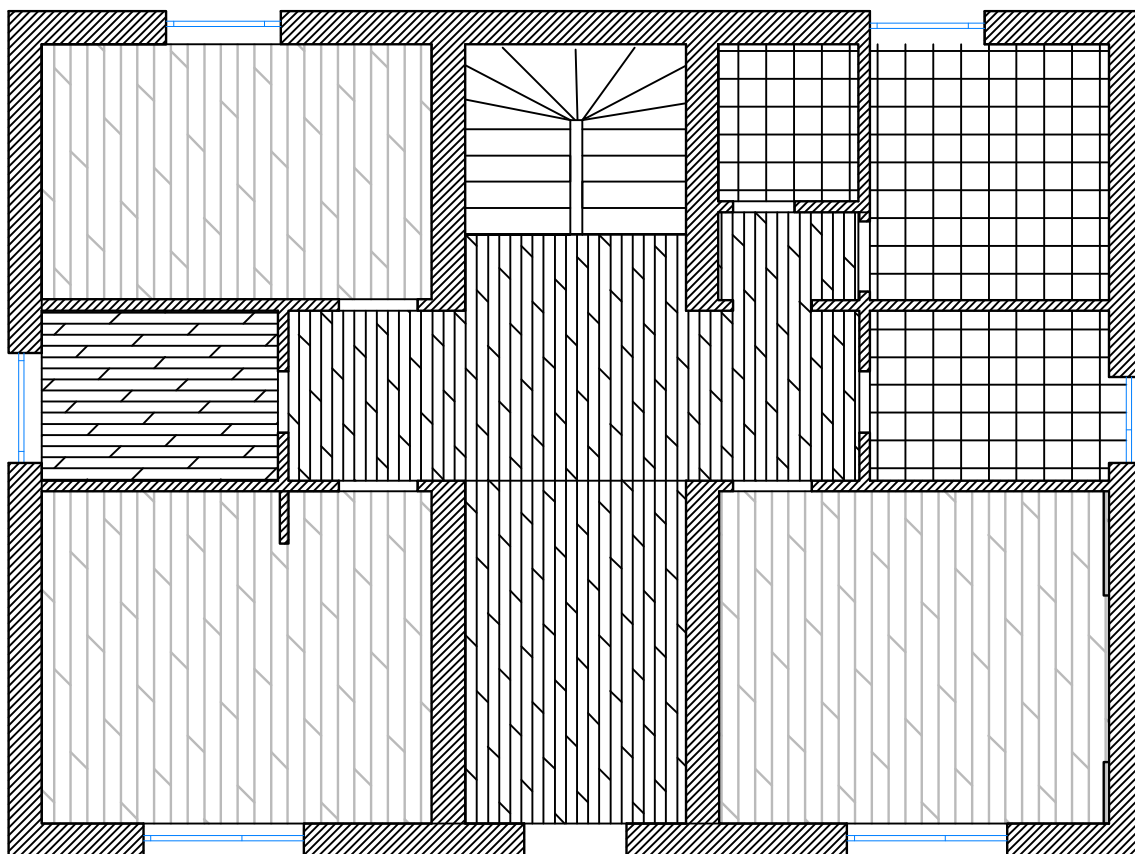

Плитка напольная /керамогранит



Паркетная доска/ламинат

	ФИО	Подпись	Дата	Дизайн-проект дома к/п "Лесной пейзаж"	Стадия	Лист	Листов
Проверил	Ращупкина Ж.А.			План пола с указанием типа покрытия	Р	5	15
Разработал	Ращупкина Ж.А.				ООО "Дизайн студия Жанны Ращупкиной" т. 8-916-865-95-46		
Заказчик	Качева Н.В.						

План с указанием площади покрытия

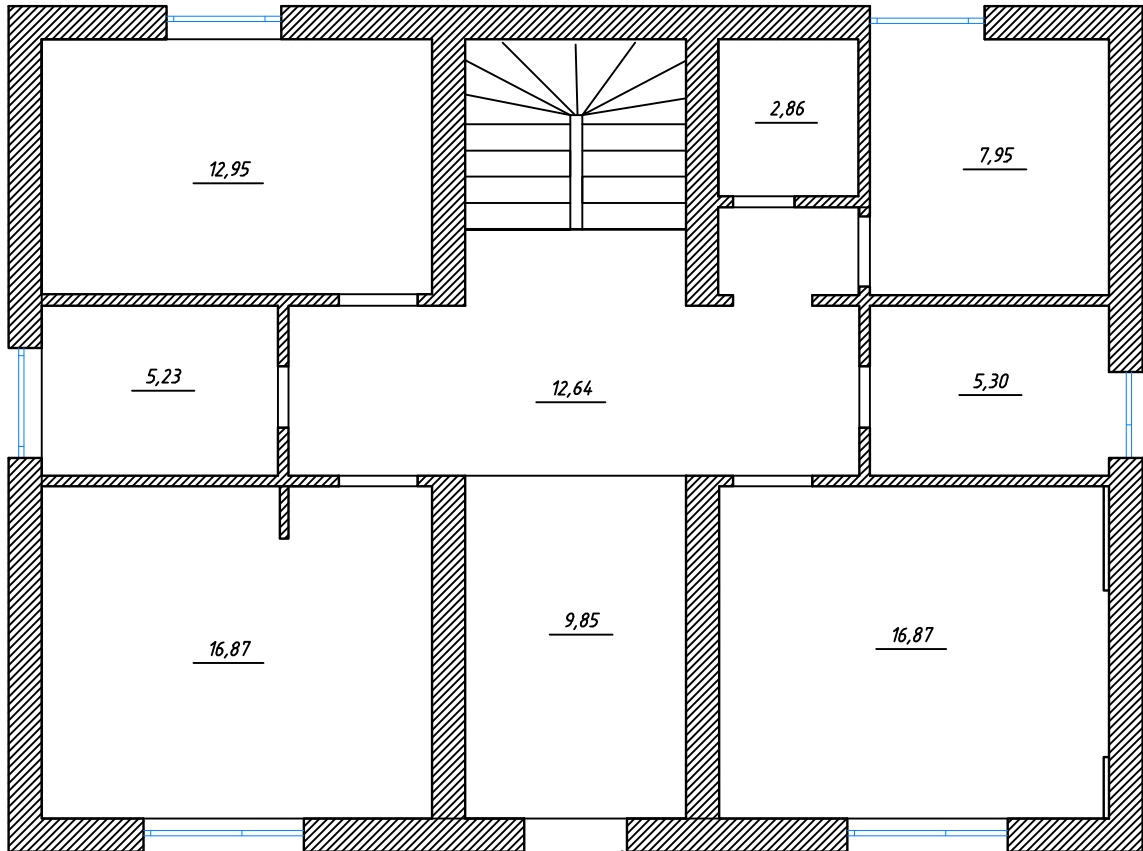

1. Площади даны без учета на подрезку

	ФИО	Подпись	Дата	Дизайн-проект дома к/п "Лесной пейзаж"	Стадия	Лист	Листов
Проверил	Ращупкина Ж.А.			План с указанием площади покрытия	Р	6	15
Разработал	Ращупкина Ж.А.				ООО "Дизайн студия Жанны Ращупкиной" т. 8-916-865-95-46		
Заказчик	Качева Н.В.						

Формат А4

## Спецификация дверей и дверных проемов

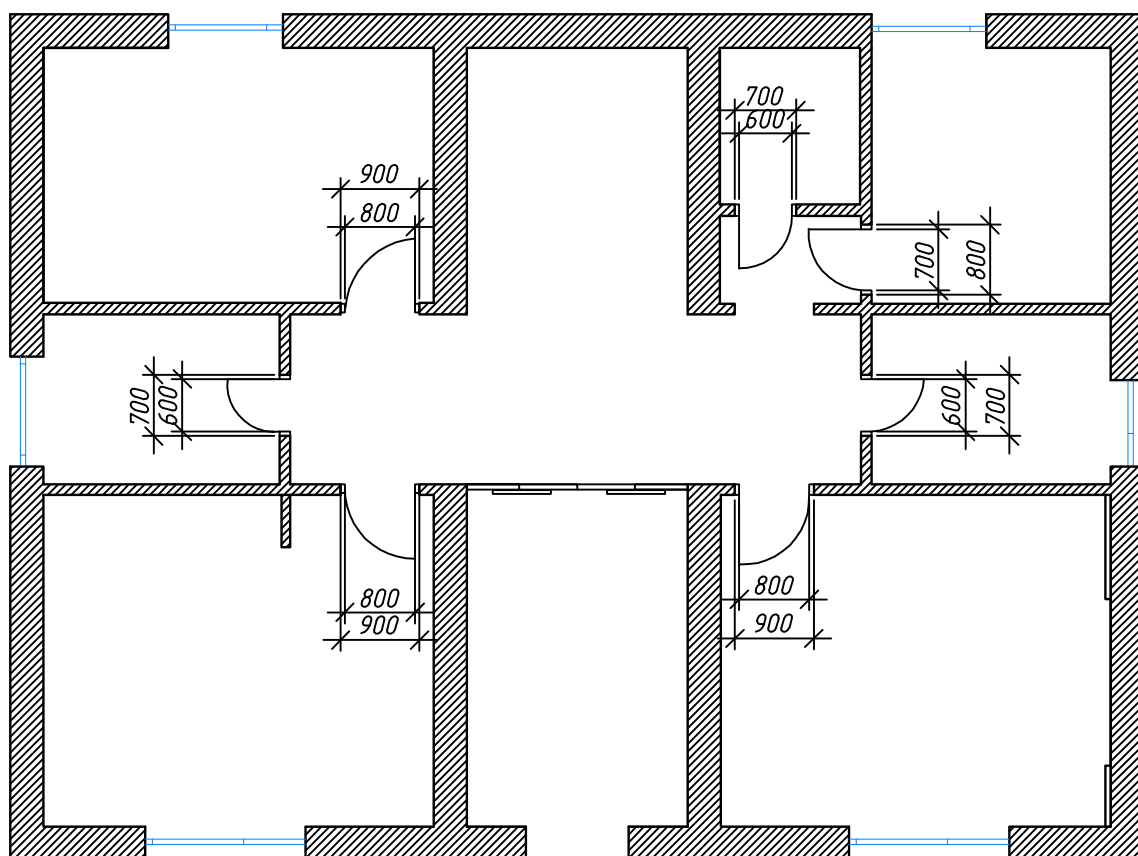

Высота дверного проема 2100 мм  
Высота дверного полотна 2000 мм

	ФИО	Подпись	Дата		Стадия	Лист	Листов
Проверил	Ращупкина Ж.А.			Дизайн-проект дома к/п "Лесной пейзаж"	Р	7	15
Разработал	Ращупкина Ж.А.				ООО "Дизайн студия Жанны Ращупкиной" т. 8-916-865-95-46		
Заказчик	Качева Н.В.						
				Спецификация дверей и дверных проемов			

План потолков обмерочный

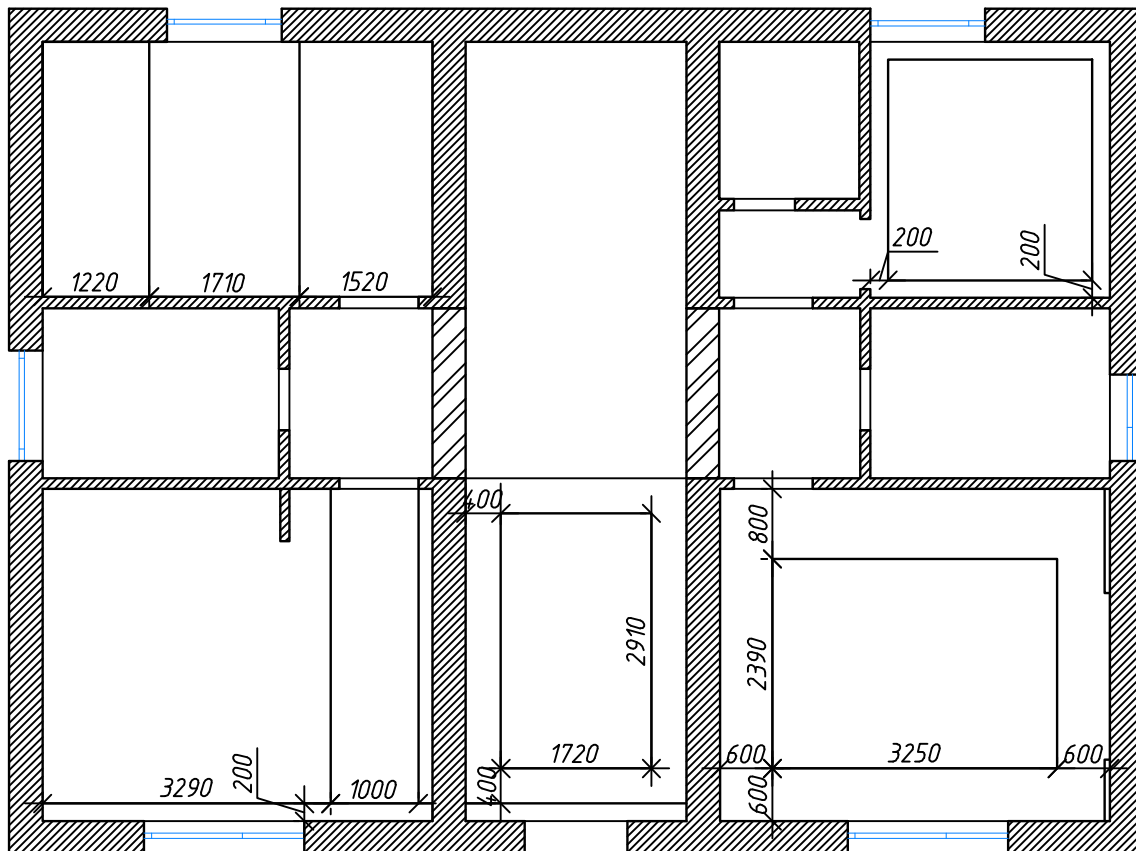

	ФИО	Подпись	Дата	Дизайн-проект дома к/п "Лесной пейзаж"	Стадия	Лист	Листов
Проверил	Ращупкина Ж.А.				План потолков обмерочный	Р	8
Разработал	Ращупкина Ж.А.			ООО "Дизайн студия Жанны Ращупкиной" т. 8-916-865-95-46			
Заказчик	Качева Н.В.						



План потолков с указанием высот

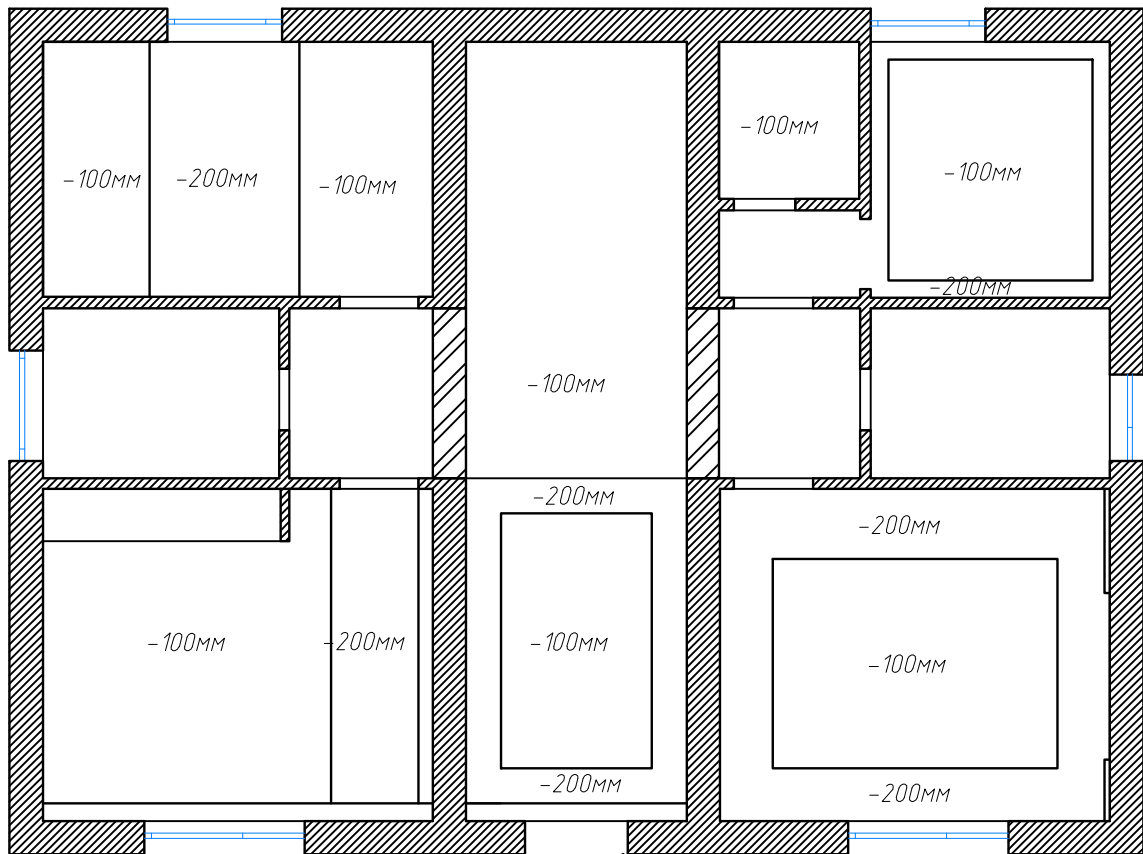

	ФИО	Подпись	Дата	Дизайн-проект дома к/п "Лесной пейзаж"	Стадия	Лист	Листов
Проверил	Ращупкина Ж.А.			План потолков с указанием высот	Р	9	15
Разработал	Ращупкина Ж.А.				ООО "Дизайн студия Жанны Ращупкиной" т. 8-916-865-95-46		
Заказчик	Качева Н.В.						

План с обозначением вида потолка

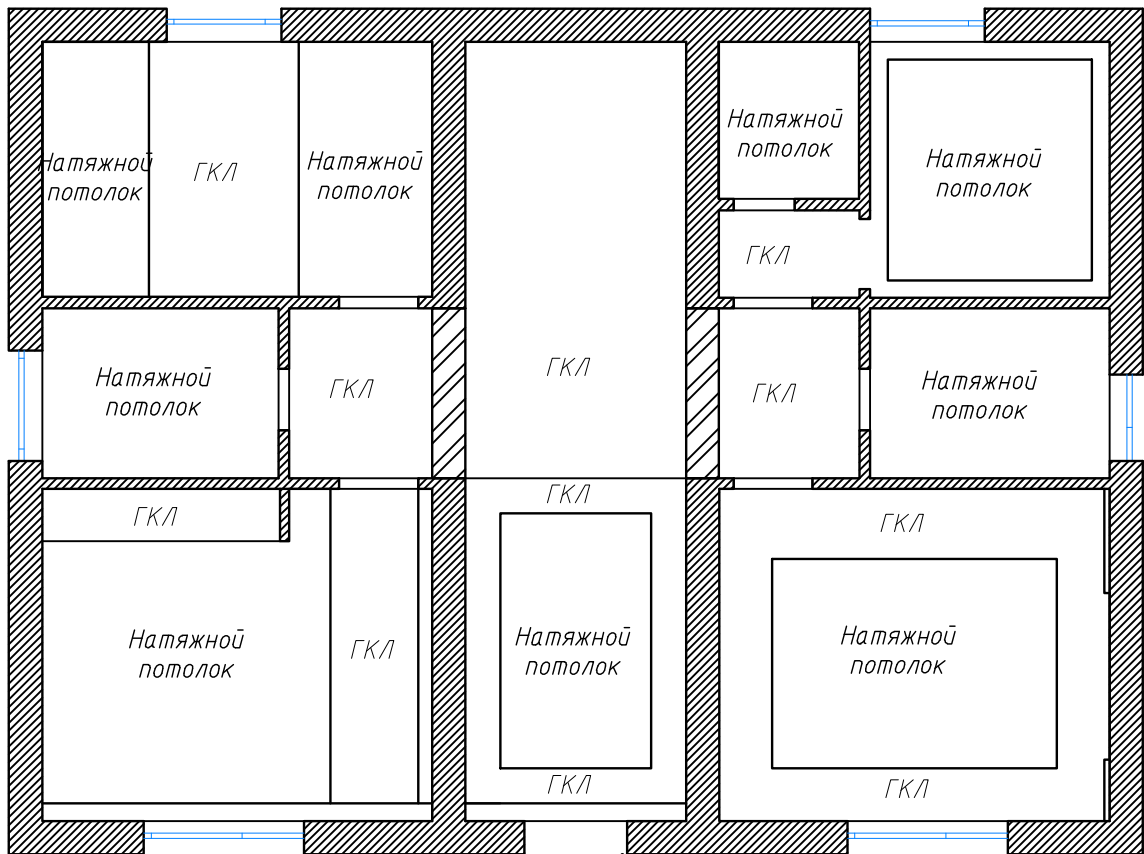

	ФИО	Подпись	Дата	Дизайн-проект дома к/п "Лесной пейзаж"	Стадия	Лист	Листов
Проверил	Ращупкина Ж.А.			План с обозначением вида потолка	Р	10	15
Разработал	Ращупкина Ж.А.				ООО "Дизайн студия Жанны Ращупкиной" т. 8-916-865-95-46		
Заказчик	Качева Н.В.						

# План с расстановкой розеток

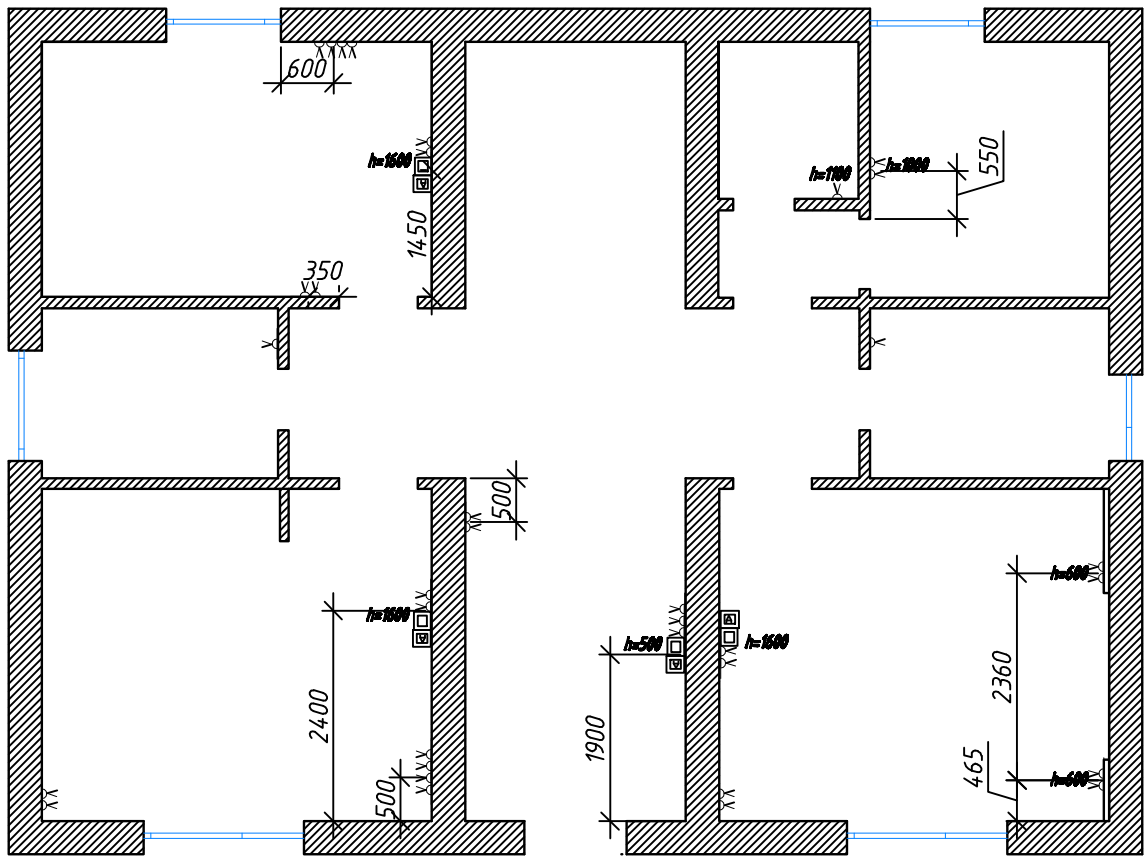



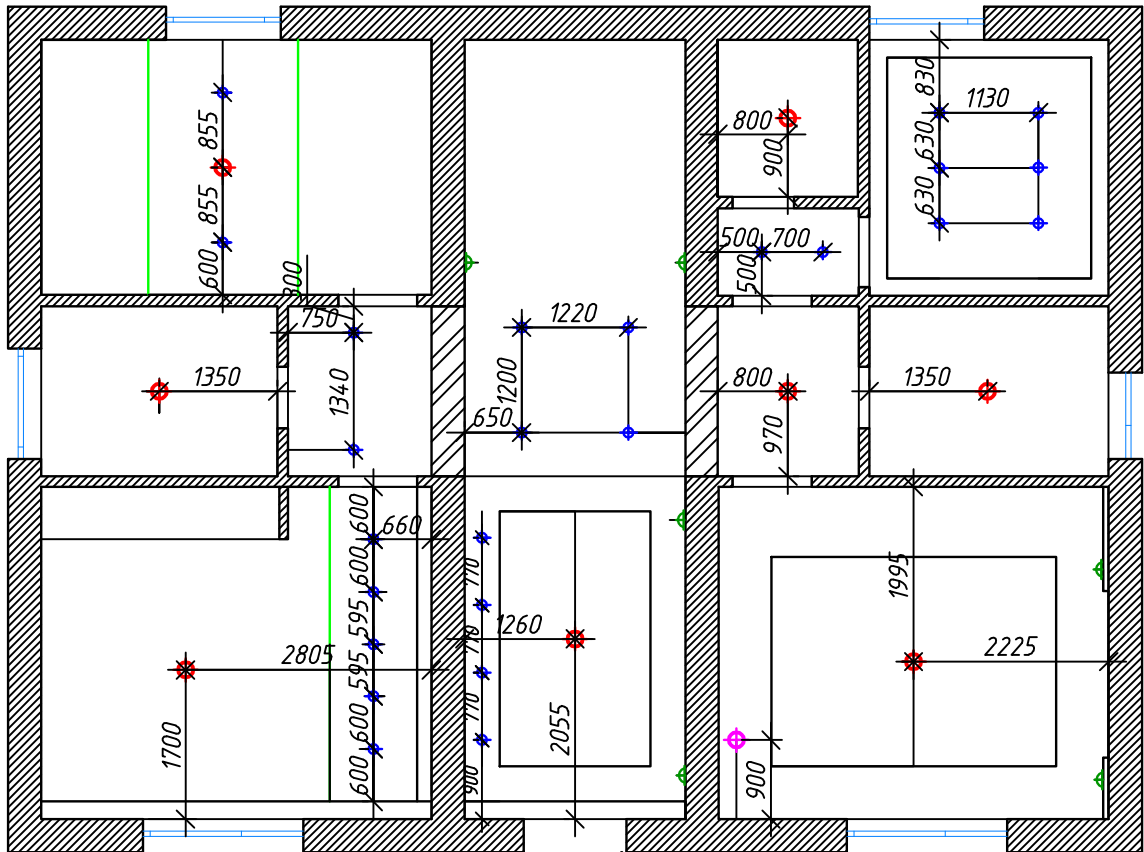

- ☑ КОНДИЦИОНЕР      Розетки располагаются на высоте 200 мм от уровня чистого пола.
- ⊥ РОЗЕТКА            Розетки с измененной высотой отмечены на плане.
- ☐ ВЫХОД ПОД ТВ
- ☒ ИНТЕРНЕТ
- ☐ АНТЕННА
- ☒ ВЫТЯЖКА
- ☐ ТЕЛЕФОН

	ФИО	Подпись	Дата	Дизайн-проект дома к/п "Лесной пейзаж"	Стадия	Лист	Листов
Проверил	Ращупкина Ж.А.			План с расстановкой розеток	Р	11	15
Разработал	Ращупкина Ж.А.				ООО "Дизайн студия Жанны Ращупкиной" т. 8-916-865-95-46		
Заказчик	Качева Н.В.						

План расстановки светильников с привязками



-  Люстра
-  Точечный светильник
-  Бра
-  Светодиодная лента

	ФИО	Подпись	Дата	Дизайн-проект дома к/п "Лесной пейзаж"	Стадия	Лист	Листов
Проверил	Ращупкина Ж.А.			План расстановки светильников с привязками	Р	12	15
Разработал	Ращупкина Ж.А.				ООО "Дизайн студия Жанны Ращупкиной" т. 8-916-865-95-46		
Заказчик	Качева Н.В.						

План светильников с привязкой к выключателям

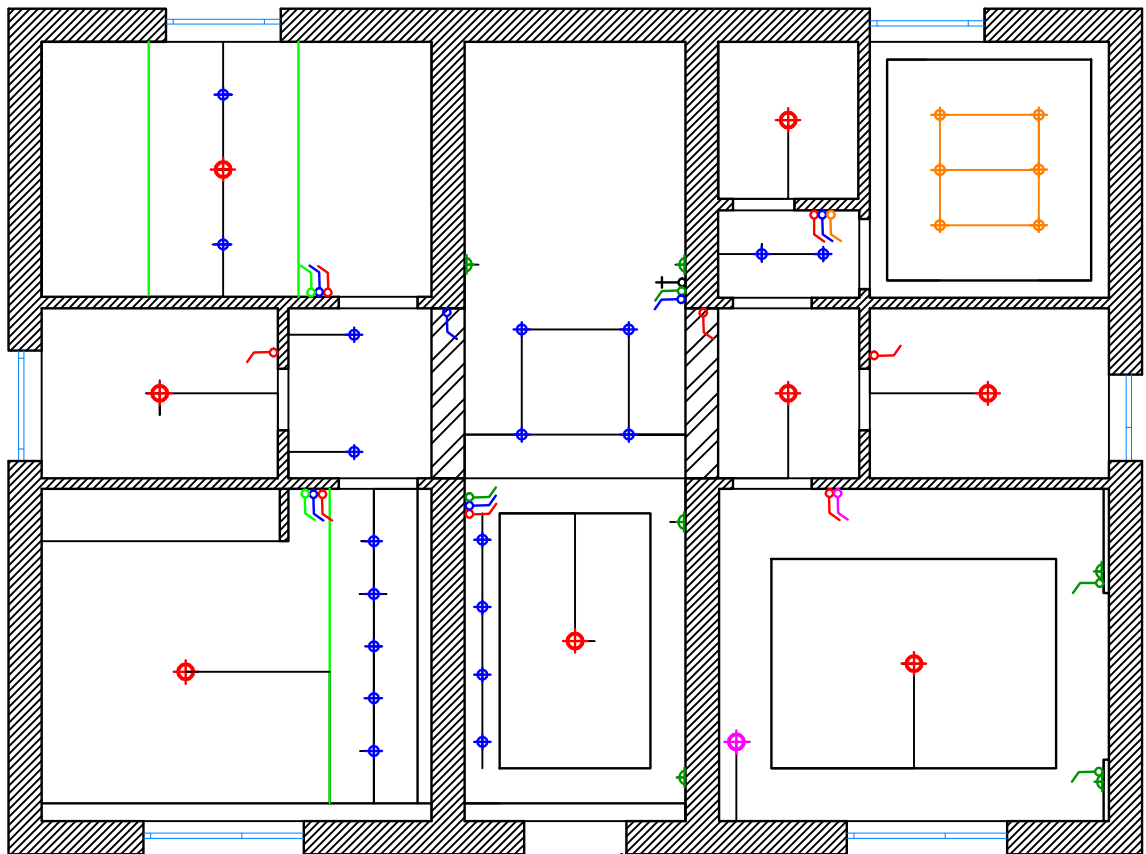

Выключатели располагаются на высоте 900 мм от уровня ч. пола.  
 Выключатели с измененной высотой отмечены на плане.

⌋ выключатель одноклавишный

	ФИО	Подпись	Дата	Дизайн-проект дома к/п "Лесной пейзаж"	Стадия	Лист	Листов
Проверил	Ращупкина Ж.А.			План светильников с привязкой к выключателям	Р	13	15
Разработал	Ращупкина Ж.А.				ООО "Дизайн студия Жанны Ращупкиной" т. 8-916-865-95-46		
Заказчик	Качева Н.В.						

План с указанием видов по стенам

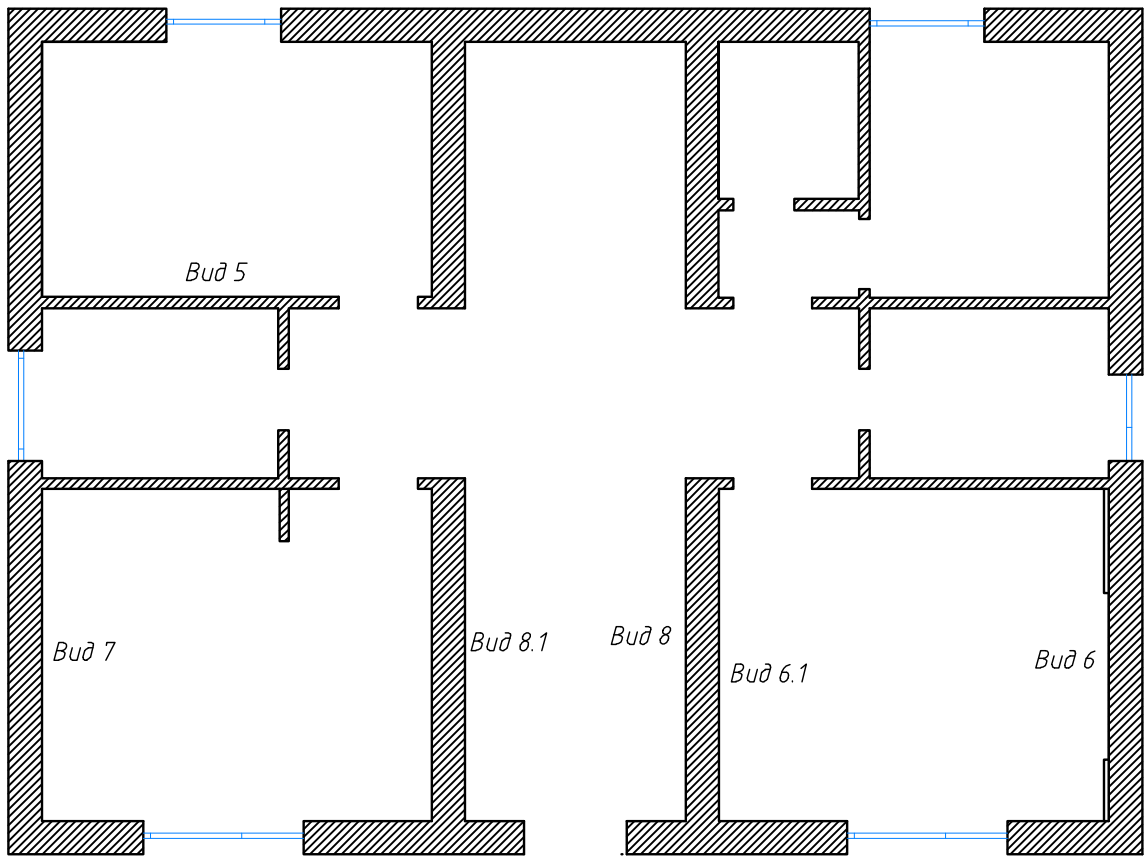

	ФИО	Подпись	Дата	Дизайн-проект дома к/п "Лесной пейзаж"	Стадия	Лист	Листов
Проверил	Ращупкина Ж.А.			План с указанием видов по стенам	Р	14	15
Разработал	Ращупкина Ж.А.				ООО "Дизайн студия Жанны Ращупкиной" т. 8-916-865-95-46		
Заказчик	Качева Н.В.						

Вид 5

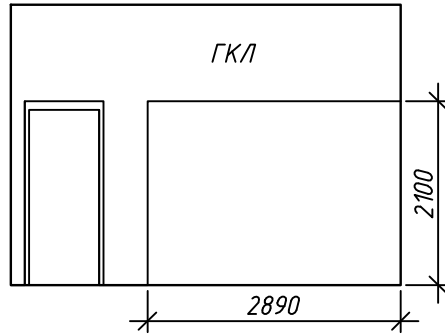

Вид 6

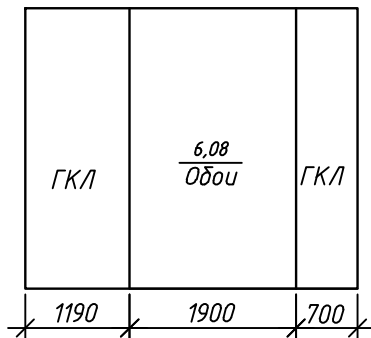

Вид 6.1

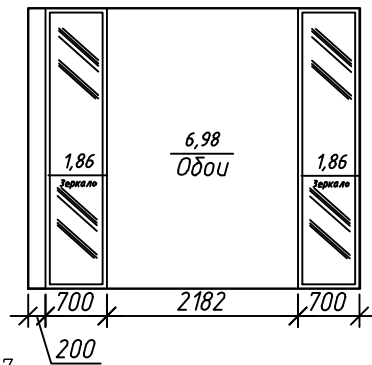

Вид 7

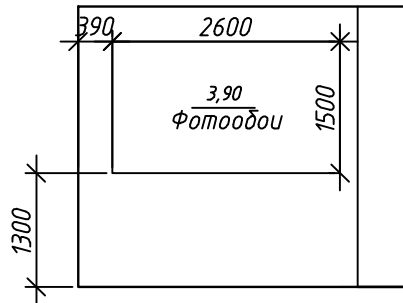

Вид 8.1

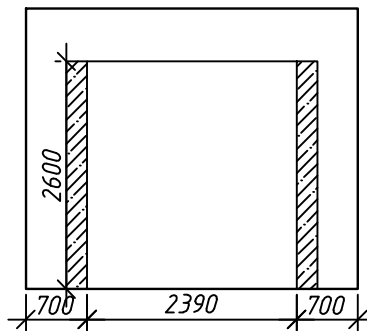

 Ствол пилястры  
Европласт арт. 122.020

Вид 8

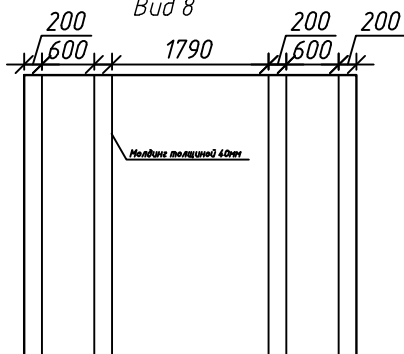

	ФИО	Подпись	Дата	Дизайн-проект дома к/п "Лесной пейзаж"	Стадия	Лист	Листов
Проверил	Ращупкина Ж.А.				Развертки стен	Р	15
Разработал	Ращупкина Ж.А.			ООО "Дизайн студия Жанны Ращупкиной" т. 8-916-865-95-46			
Заказчик	Качева Н.В.						